

3D TIMON XPost R2 新機能一覧

	新機能	説明ページ
1	2点間指定による線分上の要素・節点選択機能	2ページ
2	結果オプションの全ウィンドウ一括適用機能(オプション全項目で可能)	3ページ
3	コンター表示オプションに配色(赤 青)タイプを追加	4ページ
4	断面表示中のモデルの稜線の表示 / 非表示機能	5ページ
5	複数断面設定の保存機能	6ページ
6	表示するステップ(時間)をプルダウンから選択する機能	7ページ
7	解析値のログ出力の追加(ケース名・ソルバー・解析種別・ステップ番号)	8ページ
8	そり変形結果の断面表示時の変形前形状のライン表示機能	9ページ
9	そり基準面の識別平易化(基準面に対して名前設定が可能)	10ページ
10	真円度グラフの複数表示機能(プロジェクト・ケース別に複数表示可能)	11ページ
11	回転中心の表示及び表示モデルサイズに応じた回転中心の自動設定機能	12ページ
12	プリファレンスに文字色設定とホイール感度を機能追加	13ページ

1. 2点間指定による線分上の要素・節点選択機能

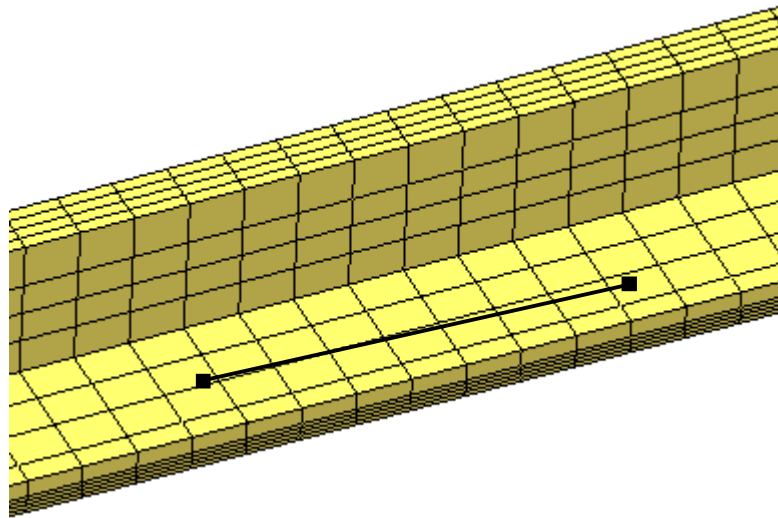

2点でラインを指定

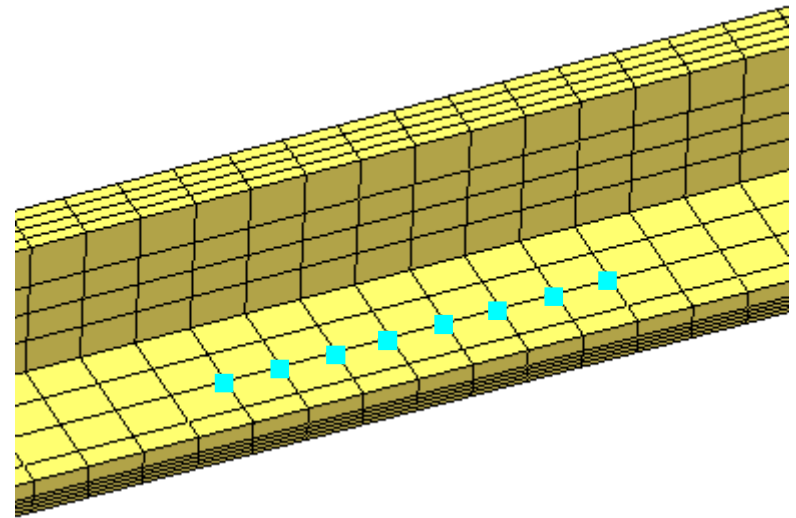

ラインに最も近い節点を自動選択

(従来)節点を一点一点選択

2. 結果オプションの全ウィンドウ一括適用機能

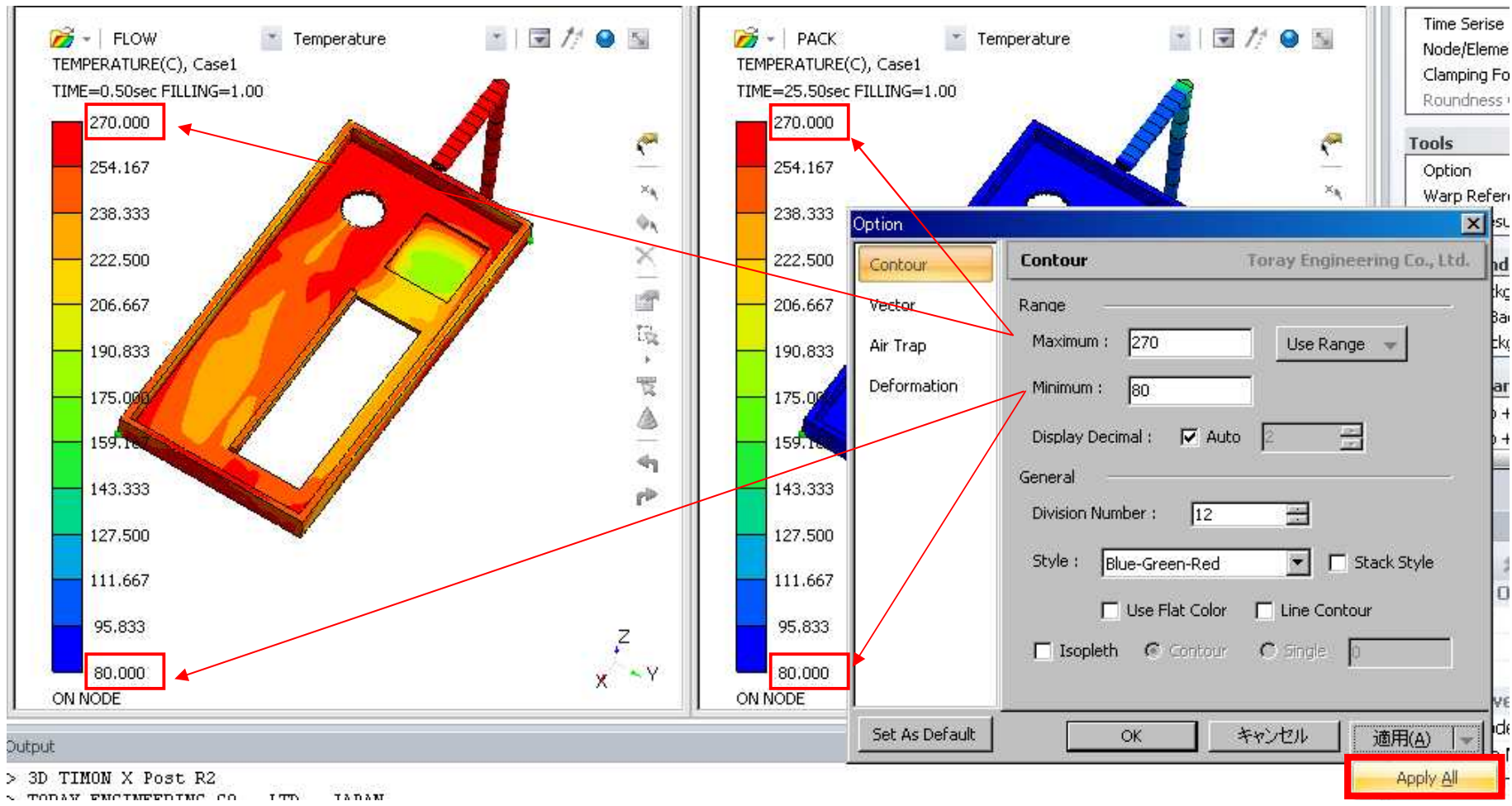

結果オプションの設定を全ウィンドウ一括適用

全ウィンドウ
一括適用

3. コンター表示オプションに配色(赤 青)タイプを追加

The image displays five 3D models of a mold cavity, each with a different contour color scheme. The models are arranged in a grid. The top-left model is labeled 'Blue-Green-Red'. The top-middle model is labeled 'Red-Green-Blue' and is highlighted with a red border. The middle-left model is labeled 'Blue-Red-White'. The middle-right model is labeled 'Autumn'. The bottom-left model is labeled 'Gray'. To the right of the models is a screenshot of the 'Option' dialog box for 'Contour' settings. The dialog box has a 'Contour' tab selected. The 'Range' section shows 'Maximum: 0.50425' and 'Minimum: 0'. The 'Display Decimal' is set to 'Auto'. The 'General' section shows 'Division Number: 12'. The 'Style' dropdown menu is open, showing options: 'Red-Green-Blue' (selected), 'Blue-Green-Red', 'Blue-Red-White', 'Autumn', and 'Gray'. The 'Isople' checkbox is unchecked. The dialog box has buttons for 'Set As Default', 'OK', 'キャンセル', and '適用(A)'. The text 'Toray Engineering Co., Ltd.' is visible in the top right corner of the dialog box.

結果オプションにコンター配色(赤 青)を追加

4. 断面表示中のモデルの稜線の表示 / 非表示

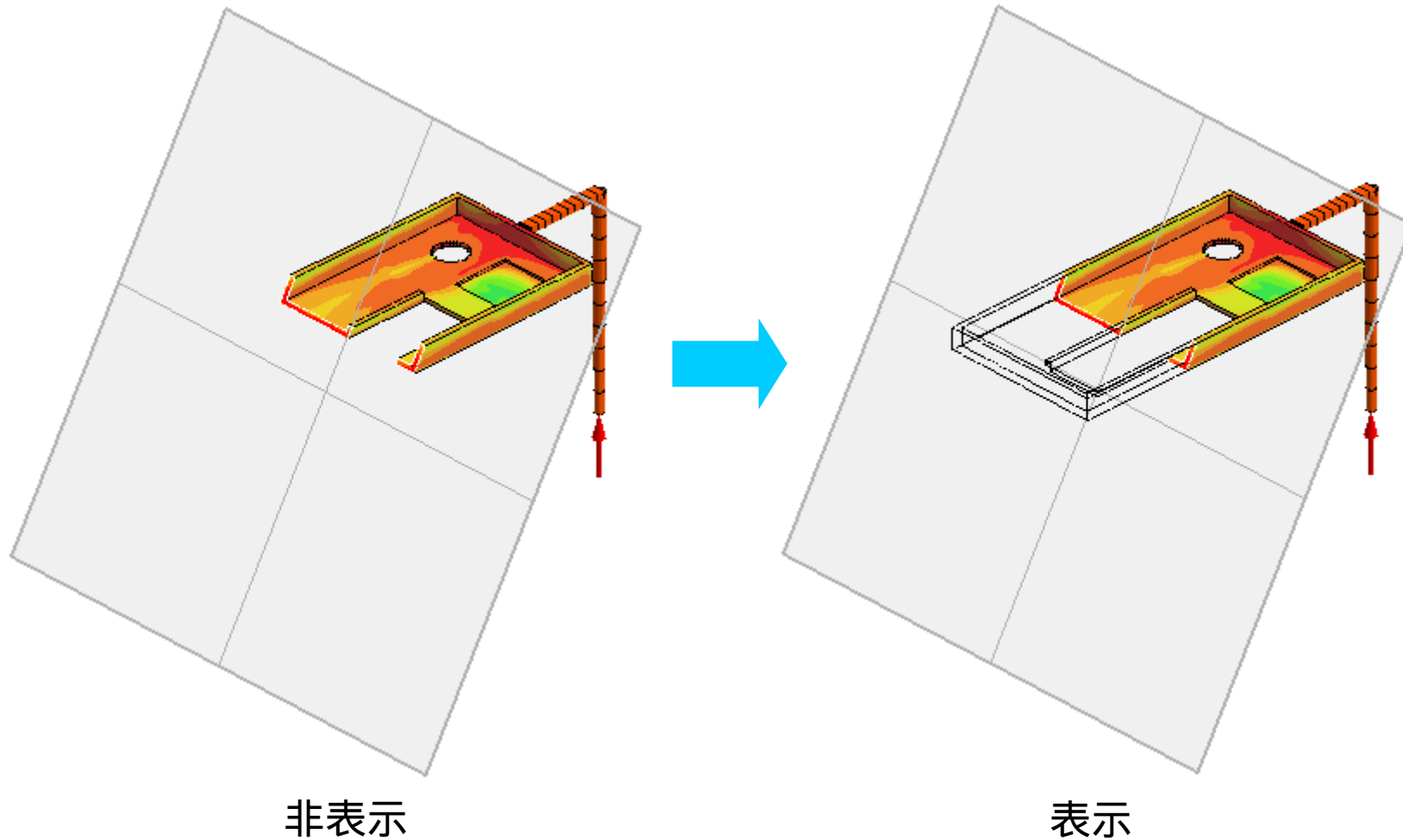

(従来)稜線表示ができなかった

5 . 複数断面設定の保存機能

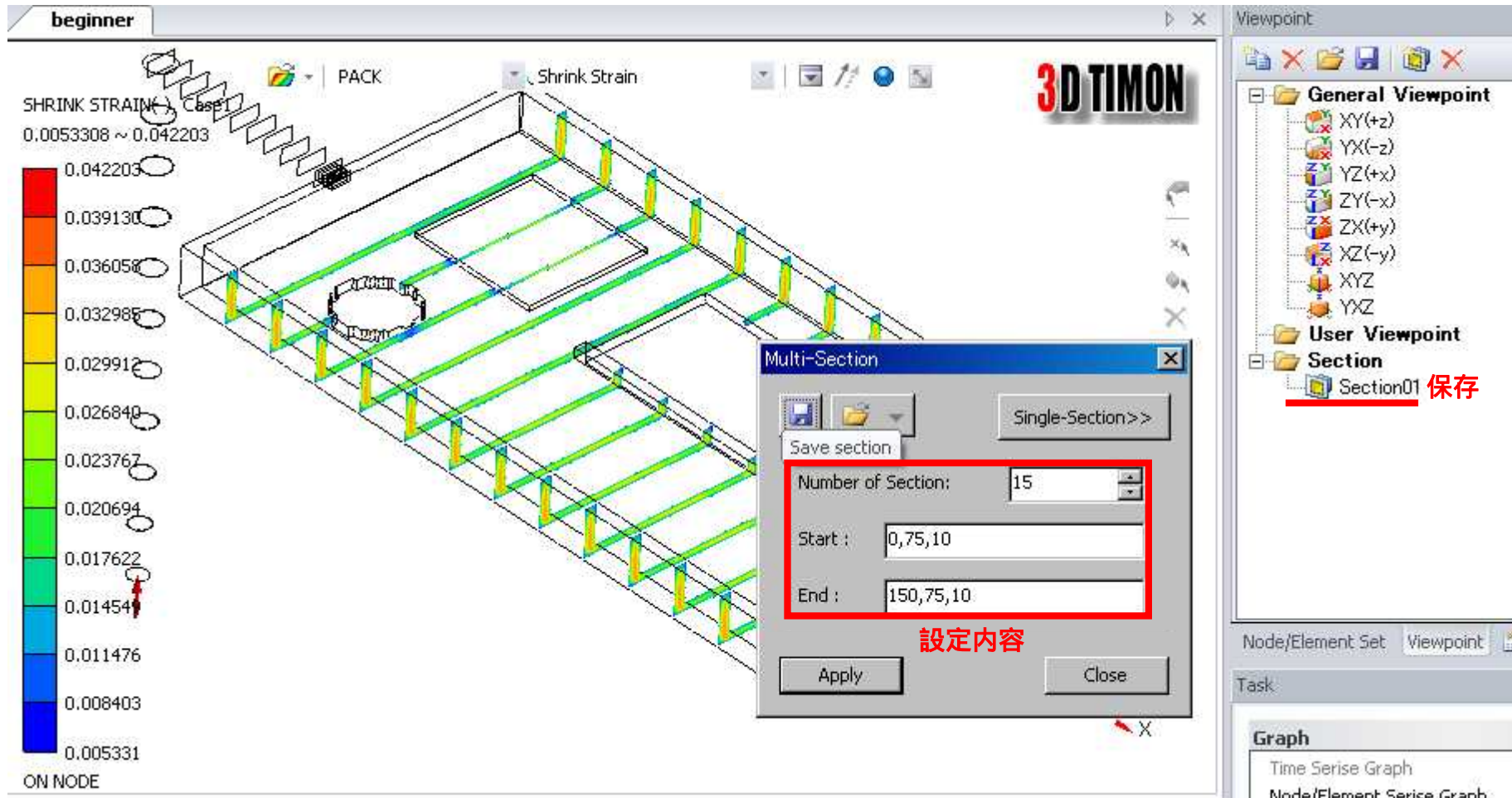

複数断面設定内容を保存

6. 表示するステップをプルダウンから選択する機能



ステップを選択

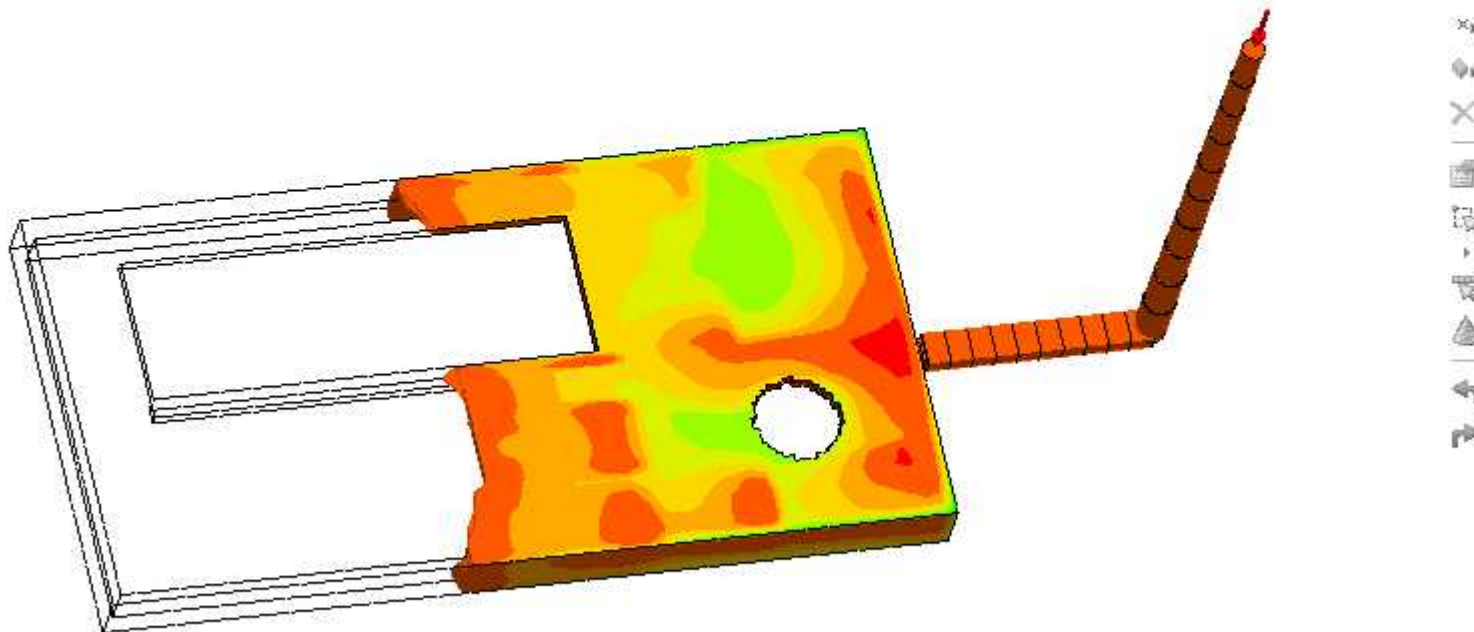

ステップを選択して、結果を表示させることが可能

7. 解析値のログ出力の追加

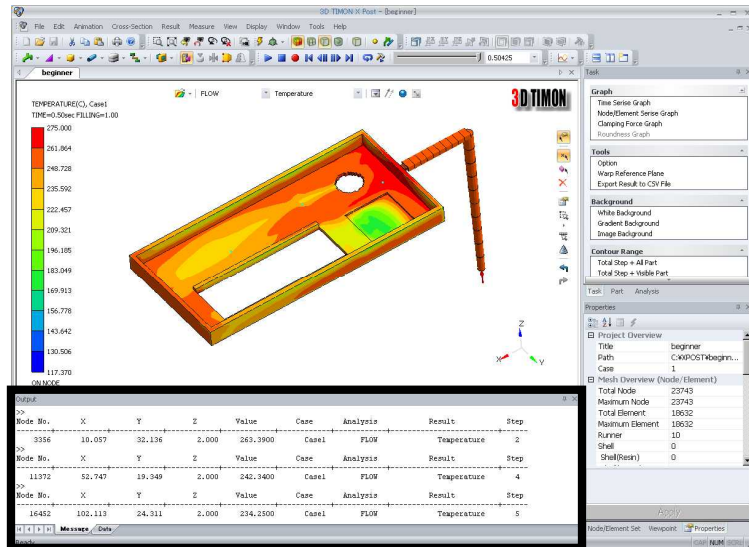

解析値表示に、
ケース名・ソルバー・解析結果種別・ステップを追加

Node No.	X	Y	Z	Value	ケース名	解析モジュール	解析結果種別	ステップ
3356	10.057	32.136	2.000	263.3900	Case1	FLOW	Temperature	2
11372	52.747	19.349	2.000	242.3400	Case1	FLOW	Temperature	4
16452	102.113	24.311	2.000	234.2500	Case1	FLOW	Temperature	5

8. そり変形結果の断面表示時の変形前形状のライン表示機能

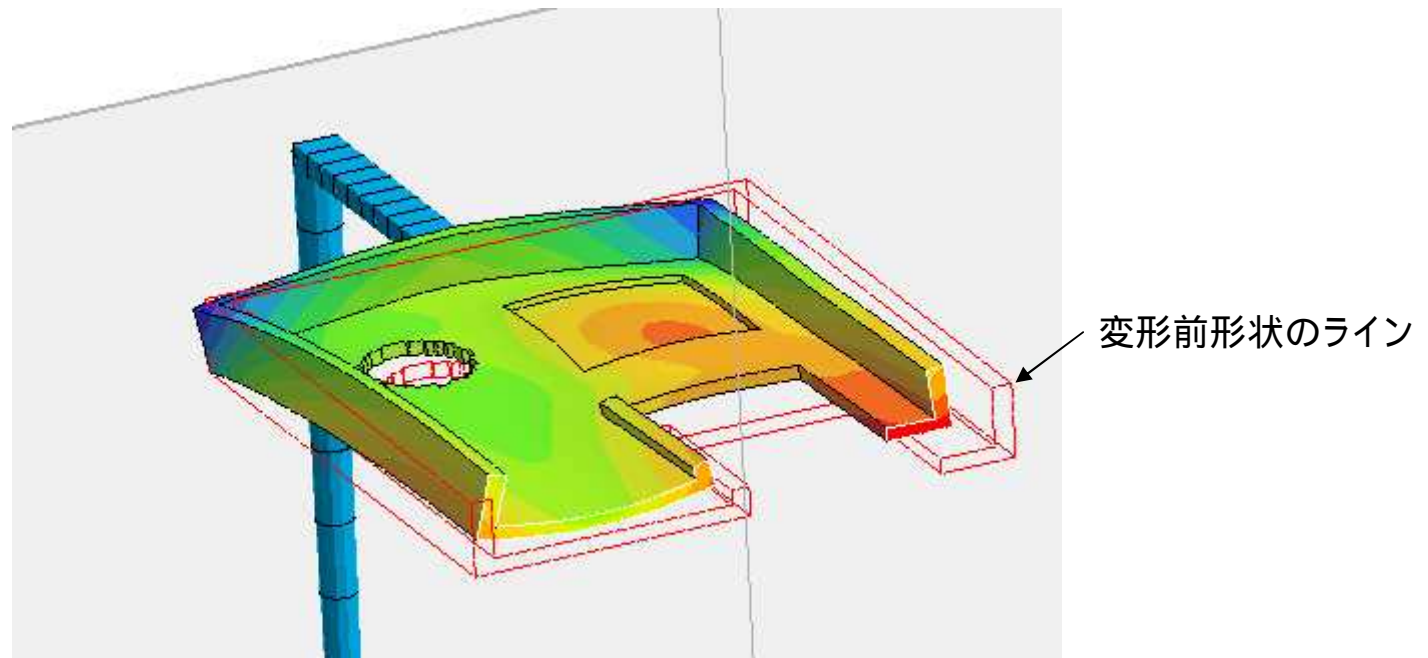

そり変形結果の断面表示時の変形前形状のラインを表示

(従来)表示不可

9. そり基準面の識別平易化

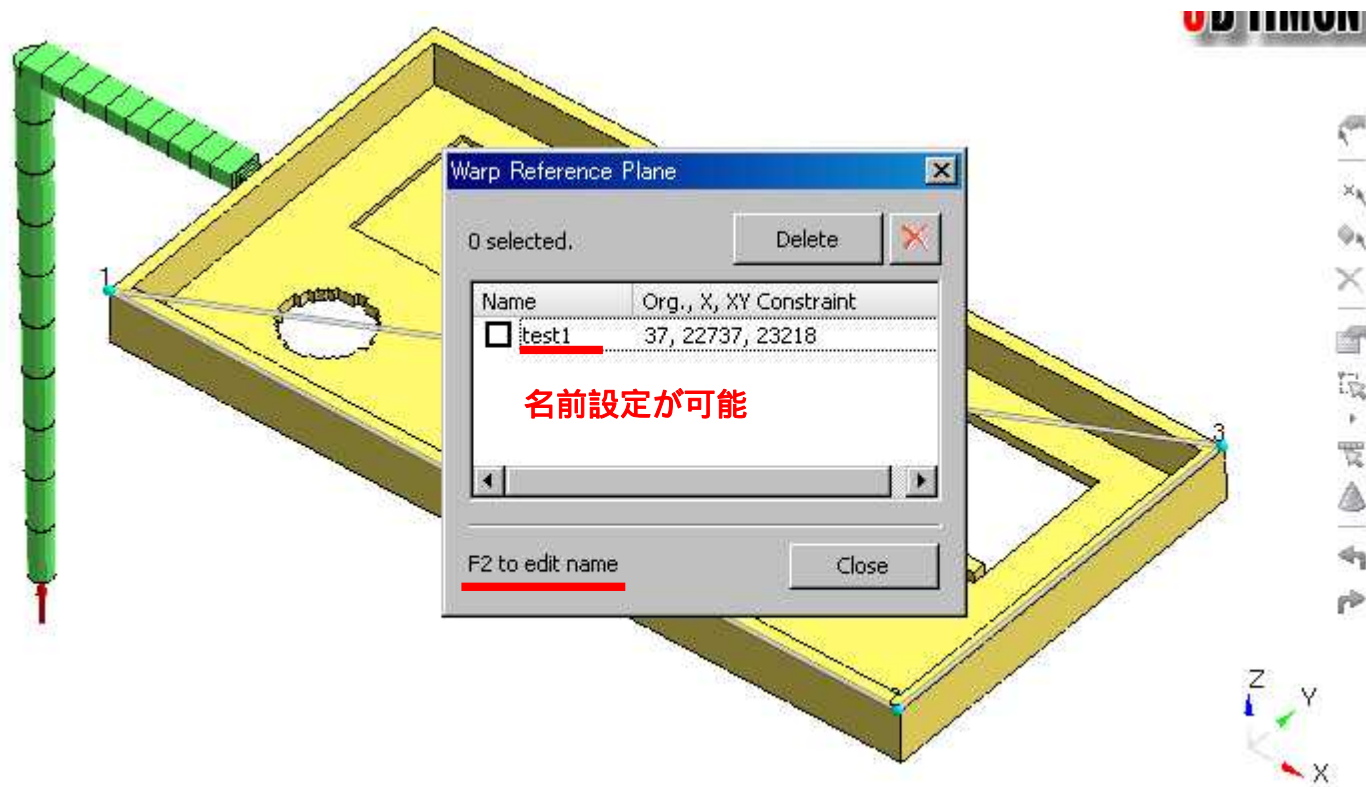

基準面に対して名前設定が可能(名前の変更も可能)

10. 真円度グラフの複数表示機能

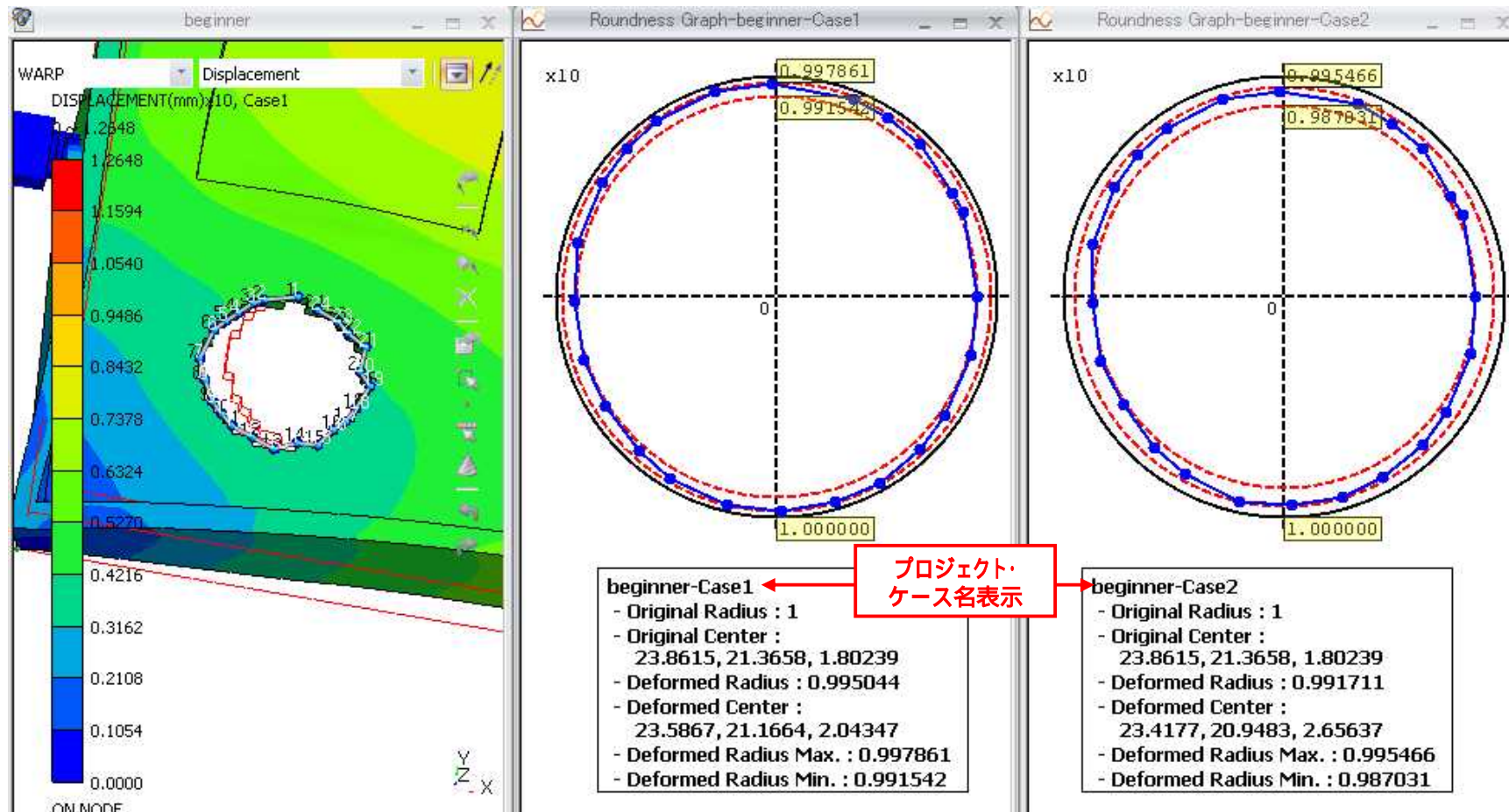

真円度グラフの複数表示機能(プロジェクト・ケース別に複数表示可能)

11. 回転中心の表示及び表示モデルサイズに応じた回転中心の自動設定機能

回転中は、回転中心を表示します

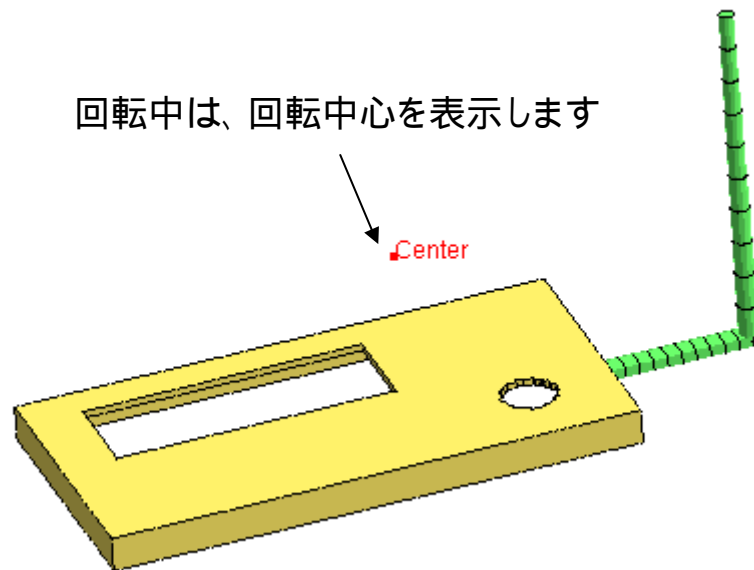

回転中心の表示

回転中心が表示している要素の中心に切り替わる

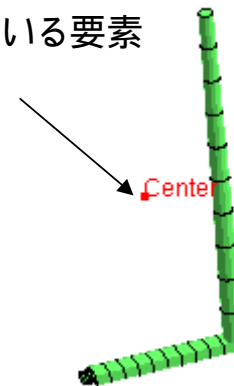

表示している対象で回転中心を自動変更

12. プリファレンスに文字色設定とホイール感度を機能追加

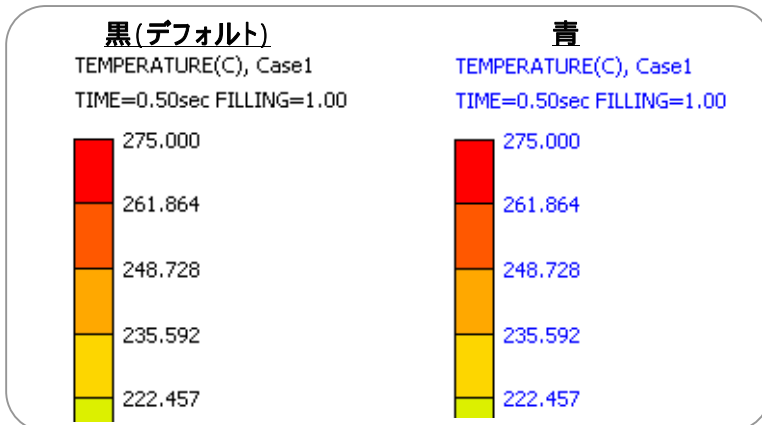
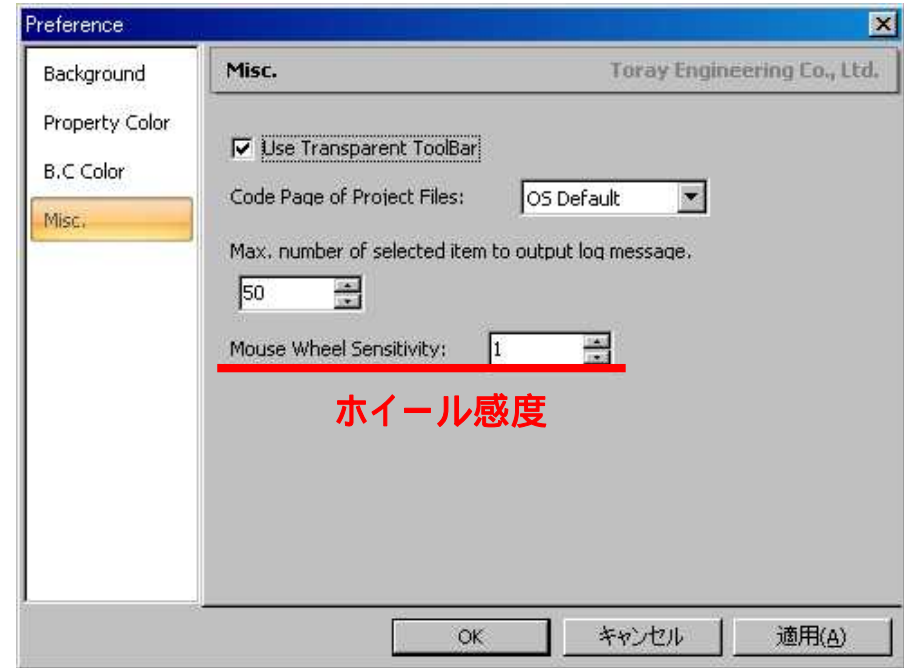
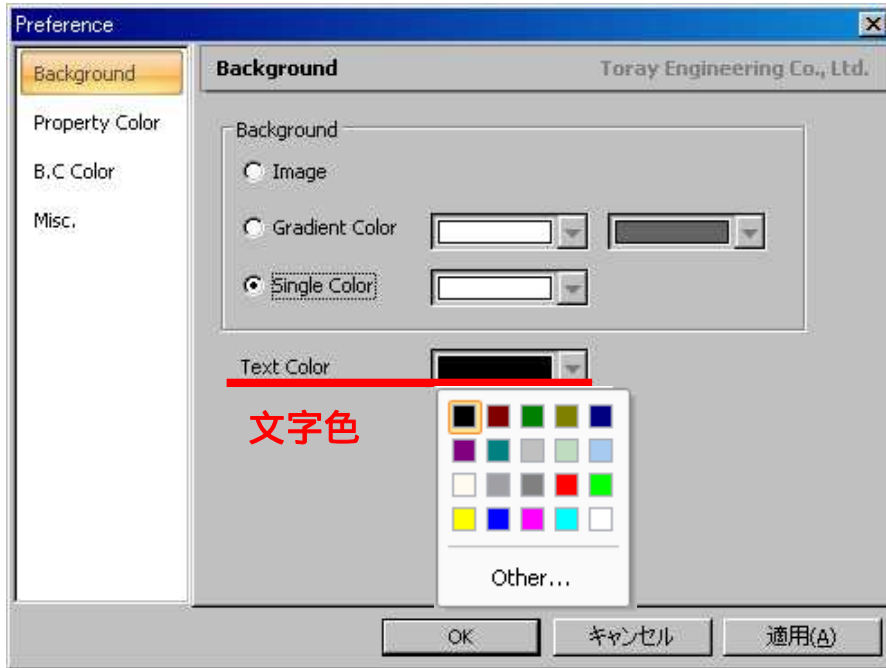

プリファレンスに文字色設定と
ホイール感度を機能追加